

**SIGMA BIKE COMPUTER
BC 906**

**BIKE COMPUTER
TOPLINE**



WWW.SIGMASPORT.COM



SIGMA EUROPA:

SIGMA Elektro GmbH
Dr.-Julius-Leber-Straße 15
D-67433 Neustadt a.d.W.
Tel. +49-(0)6321-9120-118
Fax +49-(0)6321-9120-34

SIGMA USA:

North America
1067 Kingsland Drive
Batavia, IL 60510, USA
Tel. +1-630-761-1106
Fax +1-630-761-1107
Toll Free: 888-744-6277

SIGMA ASIA:

Asia, Australia, South America
7F-1, No. 193, Ta-Tun 6th Street,
Taichung City, Taiwan
Tel. +886-4-2475 3577
Fax +886-4-2475 3563

WWW.SIGMASPORT.COM

BC 906

Printed in Germany: 089160/1



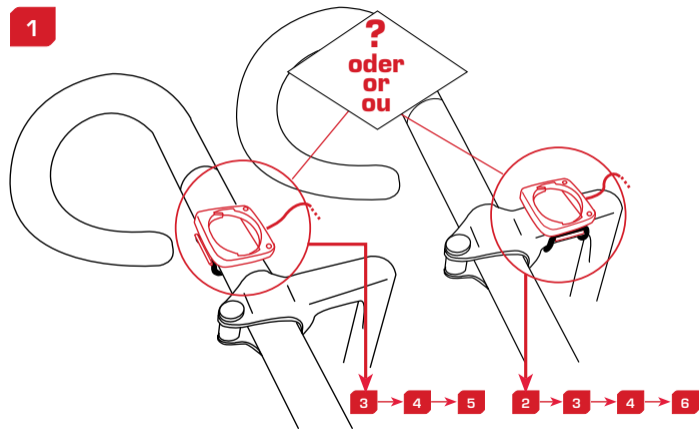

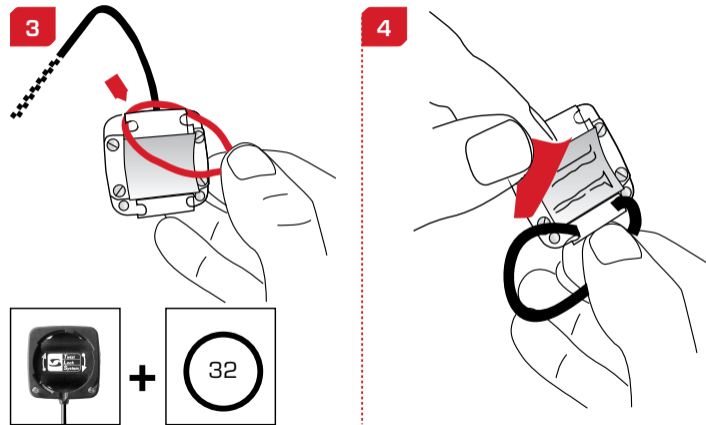
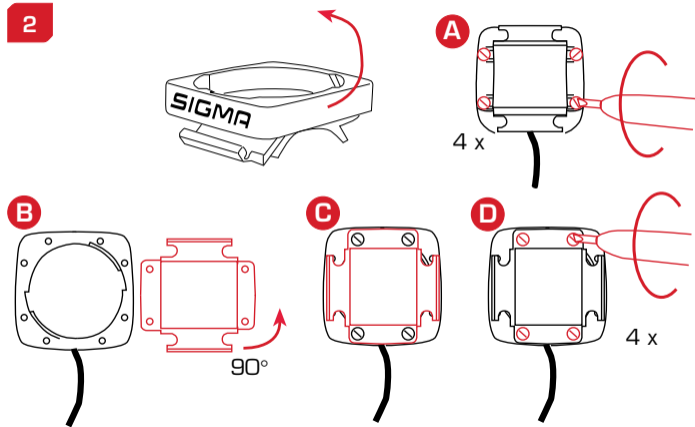

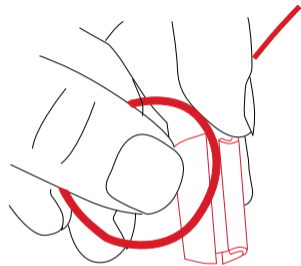
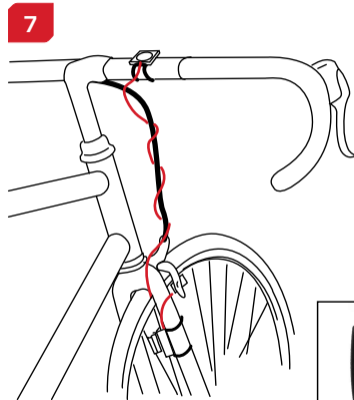
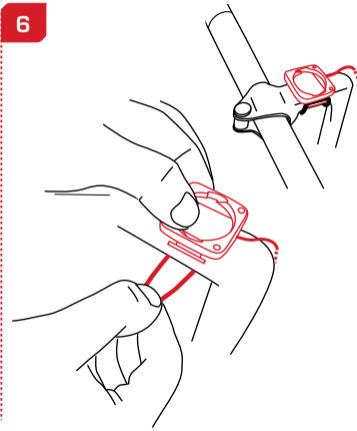
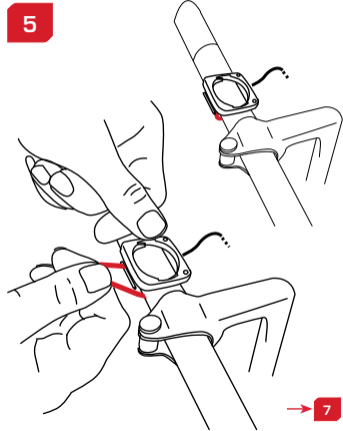

8

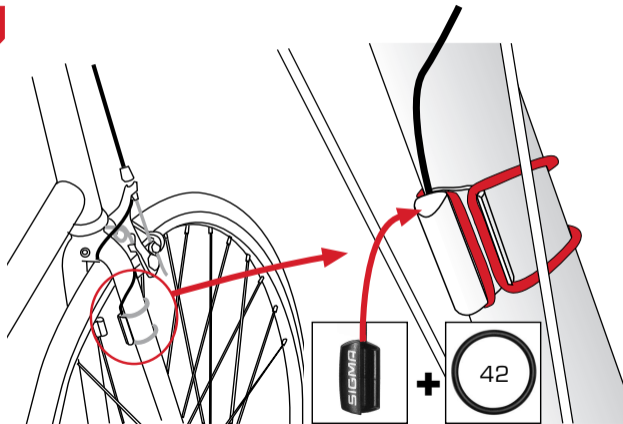

9

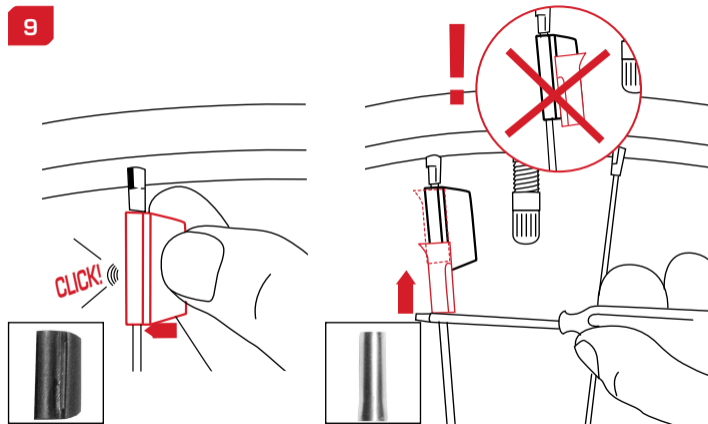

10

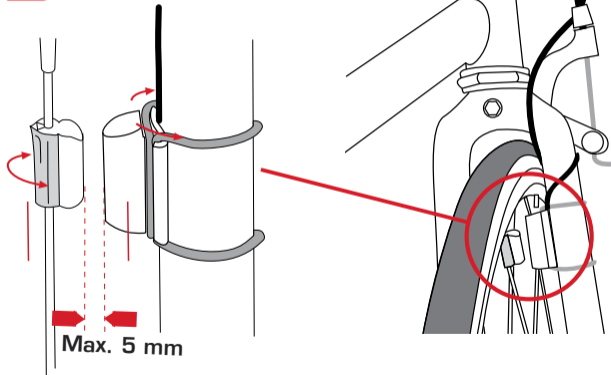

11

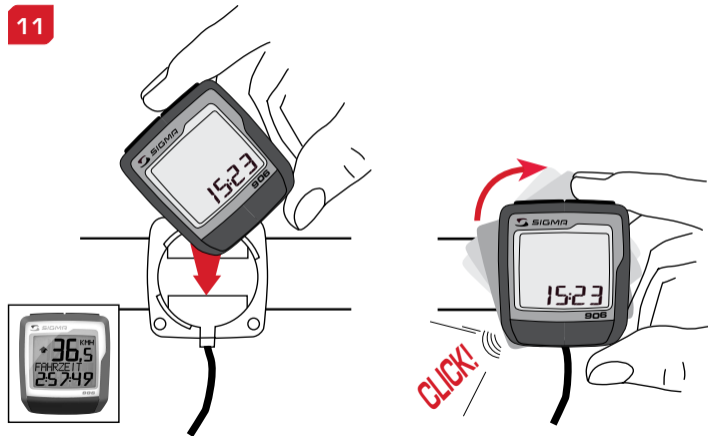

Mode / Reset

>3 sec = RESET

TAGES KM
FAHRZEIT
DURCH. KMH
MAX. KMH



MODE

TAGES KM
FAHRZEIT
DURCH. KMH
MAX. KMH
UHRZEIT
GESAMT KM*
GESAMTZEIT*

* nicht während
der Fahrt

>3 sec = RESET

TRIP DIST
TRIP TIME
AVG. SPEED
MAX. SPEED



MODE

TRIP DIST
TRIP TIME
AVG. SPEED
MAX. SPEED
CLOCK
TOTAL ODO*
TOTAL TIME*

* not whilst
moving

>3 sec = RESET

KM JOUR
TEMPS PARC
VIT MOYEN.
VIT MAXI



MODE

KM JOUR
TEMPS PARC
VIT MOYEN.
VIT MAXI
HEURE
KM TOTAL*
TEMPSTOTAL*

* pas pendant
la conduite

>3 sec = RESET

DIST GIORN
TEMPO PERC
VEL MEDIA
VEL MAX



MODE

DIST GIORN
TEMPO PERC
VEL MEDIA
VEL MAX
OROLOGIO
DIST TOT*
TEMPO TOT*

* non durante
la corsa

>3 sec = RESET

KM DIA
TIEMPO PAR
VEL MEDIA
VEL MAXIMA



MODE

KM DIA
TIEMPO PAR
VEL MEDIA
VEL MAXIMA
HORA
KM TOTAL*
TIEMPO TOT*

* no durante
la carrera

>3 sec = RESET

TRIP KM
TRIP TIJD
GEM. SNELH.
MAX. KM



MODE

TRIP KM
TRIP TIJD
GEM. SNELH.
MAX. KM
KLOK
TOTAAL KM*
TOTAALTIJD*

* niet tijdens
de rit

- MODE: Abrufen der Funktionen
- RESET: Zurücksetzen der Funktionen TAGES KM, FAHRZEIT, DURCH. KMH und MAX. KMH auf Null
- MODE: Open the functions
- RESET: Reset the functions TRIP DIST, TRIP TIME, AVERAGE SPEED and MAX SPEED to zero
- MODE: appel des fonctions
- RESET: remise à zéro des fonctions DISTANCE JOURNALIERE, TEMPS PARCOURU, Ø KMH et MAX. KMH
- MODE: richiamo delle funzioni
- RESET: ripristino delle funzioni su zero di KM GIORNALIERI, TEMPO DI PERCORRENZA, KMH Ø e KMH MAX.
- MODE: Activar las funciones
- RESET: Restablecimiento de las funcion. KM DIARIOS, DURACIÓN DEL TRAYECTO, PROMEDIO KMH y KMH MÁX. a cero
- MODE: oproepen van de functies
- RESET: terugzetten van de functies DAGAFSTAND, RITTIJD, GEM. AANTAL KMH en MAX. AANTAL KMH op nul



Anzeigen der Funktionen

- MODE-Taste drücken, bis die gewünschte Funktion angezeigt wird (TAGES KM, FAHRZEIT, DURCH. KMH, MAX. KMH, UHRZEIT, GESAMT KM, GESAMTZEIT)
- während des Radfahrens werden GESAMT KM und GESAMTZEIT nicht angezeigt (weniger Tastenklicks beim Fahren).

Display the functions

- Press MODE until the desired function is displayed (DAILY KM, TRAVELLING TIME, AVERAGE KMH, MAX. KMH, TIME, TOTAL KM, TOTAL TIME).
- Whilst moving the TOTAL KM and TOTAL TIME are not displayed (less button pressing when moving).

Affichage des fonctions

- Appuyer sur la touche MODE jusqu'à ce que la fonction souhaitée soit affichée (DISTANCE JOURNALIERE, TEMPS PARCOURU, MOYENNE KMH, MAX. KMH, HEURE, DISTANCE TOTALE EN KM, TEMPS TOTAL).
- Pendant la conduite, DISTANCE TOTALE EN KM et TEMPS TOTAL ne sont pas affichés (moins de clics de touche lors de la conduite).



Visualizzazione delle funzioni

- Premere il tasto MODE fino alla visualizzazione della funzione desiderata (KM GIORNALIERI, TEMPO DI PERCORRENZA, KMH MEDI, KMH MAX, OROLOGIO, KM COMPLESSIVI, TEMPO COMPLESSIVO).
- durante la corsa non avviene la visualizzazione di KM COMPLESSIVI, né di TEMPO COMPLESSIVO (riduzione dell'utilizzo dei tasti durante la corsa).

Indicación de las funciones

- Pulsar la tecla MODE hasta que se muestre la función deseada (KM DIARIOS, DURACIÓN DEL TRAYECTO, PROMEDIO KMH, KMH MÁX., HORA, KM TOTALES, TIEMPO TOTAL).
- durante la carrera no se muestran KM TOTALES y TIEMPO TOTAL (menos pulsaciones de teclas durante la carrera).

Aangeven van de functies

- MODE-toets indrukken, totdat de gewenste functie aangegeven wordt (DAGAFSTAND, RITTIJD, GEM. AANTAL KMH, MAX. AANTAL KMH, TIJD, TOTAAL AANTAL KM, TOTAALTIJD).
- Tijdens het rijden worden TOTAAL AANTAL KM en TOTAALTIJD niet aangegeven (minder toetsdrukken bij het rijden).

Grundeinstellungen / Basic settings / Réglages de base

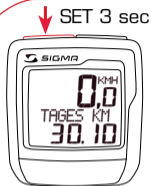

- SET-Taste 3 sec drücken um folgende Grundeinstellungen vorzunehmen: Sprache, Wechsel zwischen kmh/mph, Radumfang, Uhrzeit, Gesamt km, Gesamtzeit und Display-Kontrast. Beenden des Eingabemenüs durch 3 sec drücken der SET-Taste.

- Press SET for 3 sec to make the following basic settings: language, change between kmh/mph, wheel size, time, total km, total time and display contrast. End the entry menu by pressing SET for 3 sec. After changing the battery only the time and display contrast have to be entered.

- Appuyer sur la touche SET 3 sec pour effectuer les réglages de base suivants : langue, changement entre kmh/mph, circonférence de la roue, heure, distance totale en km, temps total et contraste de l'écran réglés. Fin du menu d'entrée en appuyant 3 sec sur la touche SET. Après le changement de la pile, seule l'heure et le contraste de l'écran réglés doivent être à nouveau réglés.



Impostazioni base / Ajustes básicos / Basisinstellingen

- Premere il tasto SET per 3 sec. per effettuare le seguenti impostazioni base : Lingua, Cambio da kmh a mph, Larghezza ruota, Orologio, Km complessivi, Tempo complessivo e Contrasto display. Chiudere il menu Immissioni premendo il tasto SET per 3 secondi. Dopo la sostituzione della batteria è necessario immettere soltanto l'orologio e il contrasto del display.

- Pulsar la tecla SET durante 3 segundos para realizar los siguientes ajustes básicos: idioma, cambio entre kmh/mph, dimensiones de la rueda, hora, km totales, hora total y contraste de pantalla. Finalice el menú de introducción pulsando durante 3 segundos la tecla SET. Tras un cambio de la pila deben introducirse solo la hora y el contraste de la pantalla.

- SET-toets 3 sec. ingedrukt houden om de volgende basisinstellingen uit te voeren: taal, wisselen tussen kmh/mph, wielomvang, tijd, totaal aantal km, totaaltijd en displaycontrast. De SET-toets 3 sec. ingedrukt houden om het ingavemenu af te sluiten. Na het vervangen van de batterij moeten alleen de tijd en het displaycontrast ingegeven worden.

Eingabe Sprache / Language entry / Réglage langue

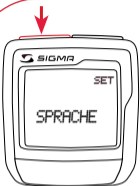

1. Sprache einstellen

- MODE-Taste drücken bis SPRACHE in der Anzeige erscheint.
- SET-Taste kurz drücken, Anzeige blinkt. Mit MODE-Taste gewünschte Sprache einstellen und mit SET-Taste bestätigen.

1. Set language

- Press MODE until LANGUAGE is displayed.
- Press the SET button briefly, the display flashes. Set the desired language using the MODE button and confirm by pressing SET.

1. Régler la langue

- Appuyer sur la touche MODE jusqu'à ce que LANGUE apparaisse sur l'écran.
- Appuyer brièvement sur la touche SET, l'affichage clignote. Régler la langue souhaitée à l'aide de la touche MODE et confirmer par la touche SET.

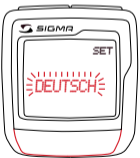

MODE
D, GB, F, I, E, S, NL

Immissione lingua / Introducir el idioma / Ingave taal

1. Impostazione lingua

- Premere il tasto MODE fino alla visualizzazione di LINGUA sul display.
- Premere brevemente il tasto SET, il display lampeggia. Mediante il tasto MODE impostare la lingua desiderata e confermare con il tasto SET.

1. Ajustar el idioma

- Pulsar la tecla MODE hasta que aparezca IDIOMA en la pantalla.
- Pulsar brevemente la tecla SET, la indicación parpadea. Con la tecla MODE ajustar el idioma seleccionado y confirmar con la tecla SET.

1. Taal ingeven

- MODE-toets indrukken, totdat TAAL in het display verschijnt.
- SET-toets kort indrukken, instelling knippert. Met de MODE-toets gewenste taal ingeven en met de SET-toets bevestigen.



Eingabe KMH/MPH / KMH/MPH entry / Réglage KMH/MPH



2. KMH / MPH

- Mit MODE-Taste zur KMH/MPH-Eingabe wechseln
- Die SET-Taste kurz drücken.
- In der Anzeige erscheint KMH oder MPH und blinkt.
- Mit MODE-Taste MPH oder KMH einstellen.
- Mit SET-Taste bestätigen.

2. KMH / MPH

- Press MODE to change between KMH/MPH entry.
- Press SET briefly.
- KMH or MPH is displayed and flashes.
- Select MPH or KMH using MODE.
- Confirm by pressing the SET button.

2. KMH / MPH

- A l'aide de la touche MODE changer le réglage KMH/MPH.
- Appuyer brièvement sur la touche SET.
- KMH ou MPH apparaît à l'affichage et clignote.
- Régler MPH ou KMH à l'aide de la touche MODE.
- Confirmer par la touche SET.



MODE ↑

→ MPH → KMH

Immissione KMH/MPH / Introducción KMH/MPH / Ingave KMH/MPH

2. KMH / MPH

- Mediante il tasto MODE passare all'immissione di KMH/MPH
- Premere brevemente il tasto SET.
- Nel display appare KMH (oppure MPH) che lampeggia.
- Mediante il tasto MODE impostare MPH o KMH.
- Confermare con il tasto SET.

2. KMH / MPH

- Con la tecla MODE cambiar a la introducción de KMH/MPH
- Pulsar la tecla SET brevemente.
- En la pantalla aparece KMH o MPH y parpadea.
- Con la tecla MODE ajustar MPH o KMH.
- Confirmar con la tecla SET.

2. KMH / MPH

- Met de MODE-toets naar KMH/MPH-instelling gaan.
- De SET-toets kort indrukken.
- In het display verschijnt KMH of MPH en deze knippert.
- Met de MODE-toets MPH of KMH ingeven.
- Met de SET-toets bevestigen.

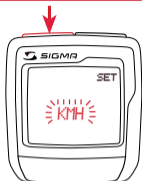

Eingabe Radumfang / Wheel size entry / Dimension de roue



MODE ↑

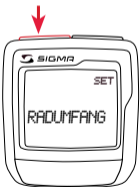

3. Radumfang

- Mit MODE-Taste zu RADUMFANG wechseln.
- SET-Taste kurz drücken, die erste Ziffer zur Eingabe blinkt.
- Mit RESET-Taste Wert einstellen, mit MODE-Taste zur nächsten Stelle wechseln.

3. Wheel size

- Change to WHEEL SIZE by pressing MODE.
- Press SET briefly and the first digit flashes.
- Set the value by pressing RESET, change to the next digit by pressing MODE.

3. Circonférence de la roue

- A l'aide de la touche MODE passer à CIRCONFERENCE DE LA ROUE.
- Appuyer brièvement sur la touche SET, le premier chiffre à régler clignote.
- Régler la valeur à l'aide de la touche REMISE A ZERO, passer au prochain emplacement à l'aide de la touche MODE.

Larghezza ruota / Dimensiones de la rueda / Ingave wielomvang

3. Larghezza ruota

- Mediante il tasto MODE passare a LARGHEZZA RUOTA.
- Premere brevemente il tasto SET, la prima cifra da inserire lampeggia.
- Impostare il valore mediante il tasto RESET. Con il tasto MODE passare alla posizione successiva.

3. Dimensiones de la rueda

- Con la tecla MODE cambiar a DIMENSIONES DE LA RUEDA.
- Pulsar brevemente la tecla SET, la primera cifra de introducción parpadea.
- Con la tecla RESET ajustar el valor, con la tecla MODE cambiar a la siguiente cifra.

3. Wielomvang

- Met de MODE-toets naar WIELOMVANG gaan.
- De SET-toets kort indrukken, het eerste cijfer van de instelling knippert.
- Met de RESET-toets de waarde ingeven, met de MODE-toets naar de volgende positie gaan.



MODE ↑

Radumfang messen / Measure wheel size / Mesurer la roue

1- 2- 3 - ... 0
RESET ↓

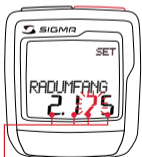
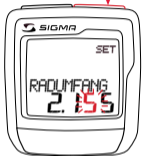

Wheel Size Chart

- Aus Tabelle **C** "Wheel Size Chart" (s. nächste Seite) den Ihrer Reifengröße entsprechenden Wert ermitteln. Diesen Wert eingeben.
 - Alternativ: WS berechnen/ermitteln (Tab. **A** oder Tab. **B**)
 - Nach der letzten Stelle mit SET-Taste bestätigen.
-
- Determine the correct value for your wheel size from Table **C** "Wheel Size Chart" (refer to next page). Enter this value.
 - Alternatively: calculate/determine WS (Tab. **A** or Tab. **B**)
 - After the last digit, confirm by pressing SET.
-
- Déterminer la valeur correspondant à votre circonférence de roue à partir du tableau **C** "Wheel Size Chart" (voir page suivante). Entrer cette valeur.
 - Alternative: calculer/déterminer WS (Tab. **A** ou tab. **B**).
 - Après le dernier chiffre, confirmer par la touche SET.

Larghezza ruota / Dimensiones de la rueda / Wielomvang opmeten

- Dalla tabella **C** "Wheel Size Chart" (vedi pagina seguente) rilevare il valore corrispondente alla misura della ruota. Immettere questo valore
 - Alternativa: calcolare/rilevare la misura della ruota, WS (tab. **A** o **B**)
 - Dopo l'ultima posizione confermare con il tasto SET.
-
- A partir de la tabla **C** "Wheel Size Chart" (véase la página siguiente) determinar el valor correspondiente al tamaño de la rueda. Introducir este valor.
 - Alternativa: calcular/ determinar el tamaño de la rueda (tabla **A** o tabla **B**)
 - Tras la última cifra confirmar con la tecla SET.
-
- In Tabel **C** "Wheel Size Chart" (zie volgende pagina) de met uw wielmaat overeenkomende waarde bepalen. Deze waarde ingeven.
 - Alternatief: WS berekenen/bepalen (Tabel **A** of Tabel **B**).
 - Na de laatste positie met de SET-toets bevestigen.

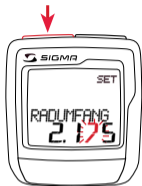

Wheel Size Chart (Radgröße/Wheel Size/Dimension de roue)

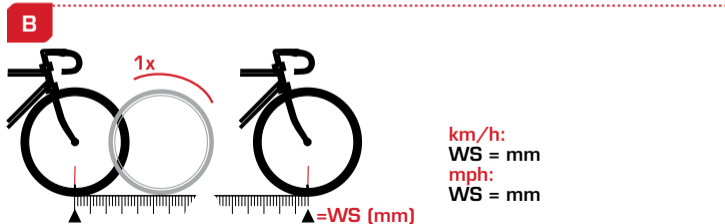
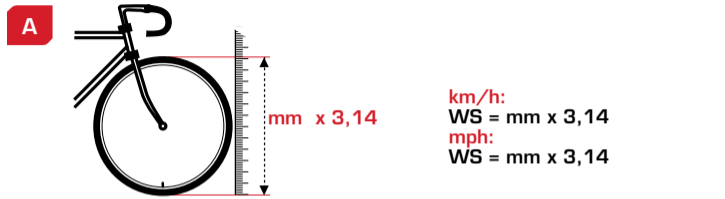

Wheel Size Chart (Misura della ruota/Tamaño de rueda/Wielmaat)

C **ETRTO**

	ETRTO	kmh mph		ETRTO	kmh mph
47-305	16x1.75x2	1272	32-630	27x1 1/4	2199
47-406	20x1.75x2	1590	28-630	27x1 1/4 Fifty	2174
37-540	24x1 3/8 A	1948	40-622	28x1.5	2224
47-507	24x1.75x2	1907	47-622	28x1.75	2268
23-571	26x1	1973	40-635	28x1 1/2	2265
40-559	26x1.5	2026	37-622	28x1 3/8x1 5/8	2205
44-559	26x1.6	2051	18-622	700x18C	2102
47-559	26x1.75x2	2070	20-622	700x20C	2114
50-559	26x1.9	2089	23-622	700x23C	2133
54-559	26x2.00	2114	25-622	700x25C	2146
57-559	26x2.125	2133	28-622	700x28C	2149
37-590	26x1 3/8	2105	32-622	700x32C	2174
37-584	26x1 3/8x1 1/2	2086	37-622	700x35C	2205
20-571	26x3/4	1954	40-622	700x40C	2224

Eingabe Uhrzeit / Time entry / Réglage heure



- 4. Uhrzeit** (kmh = 24 h / mph = 12 h)
- MODE-Taste drücken bis UHRZEIT erscheint.
 - SET-Taste kurz drücken, Eingabe blinkt.
 - Mit RESET-Taste Stunden einstellen. Mit MODE-Taste zur Minuteneingabe wechseln.
 - Mit RESET-Taste Minuten einstellen. Mit SET-Taste bestätigen.

- 4. Time** (kmh = 24 h / mph = 12 h)
- Press MODE until TIME is displayed.
 - Press the SET button briefly, the entry flashes.
 - Set the hours with the RESET button. Change to the minute entry by pressing MODE.
 - Set the minutes by pressing the RESET button. Confirm by pressing the SET button.

- 4. Heure** (kmh = 24 h / mph = 12 h)
- Appuyer sur la touche MODE jusqu'à ce qu'HEURE apparaisse.
 - Appuyer brièvement sur la touche SET, l'entrée clignote.
 - Régler les heures à l'aide de la touche REMISE A ZERO. A l'aide de la touche MODE passer au réglage des minutes.
 - Régler les minutes à l'aide de la touche REMISE A ZERO. Confirmer par la touche SET.



Immissione orologio / Introducir la hora / Ingave tijd

- 4. Orologio** (kmh = 24 h / mph = 12 h)
- Premere il tasto MODE fino alla visualizzazione di OROLOGIO.
 - Premere brevemente il tasto SET, la posizione nella quale effettuare l'immissione lampeggia.
 - Mediante il tasto RESET regolare l'ora. Con il tasto MODE passare all'immissione dei minuti.
 - Mediante il tasto RESET regolare i minuti e confermare con il tasto SET.

- 4. Hora** (kmh = 24 h / mph = 12 h)
- Pulsar la tecla MODE hasta que aparezca HORA.
 - Pulsar brevemente la tecla SET, la introducción parpadea.
 - Con la tecla RESET ajustar el valor, con la tecla MODE cambiar a la siguiente cifra.
 - Con la tecla RESET ajustar los minutos. Confirmar con la tecla SET.

- 4. Tijd** (kmh = 24 h / mph = 12 h)
- MODE-toets indrukken totdat TIJD verschijnt.
 - SET-toets kort indrukken, instelling knippert.
 - Met de RESET-toets uren ingeven. Met de MODE-toets naar de minuteneingave gaan.
 - Met de RESET-toets minuten ingeven. Met de SET bevestigen.



↑ MODE



Eingabe Gesamtdaten / Total data entry / Données totales



5. Gesamt km
6. Gesamt Zeit

- Eingabe wie beim Radumfang. Hier können Sie die Gesamt Km z.B. bei Kauf dieses Gerätes von einem anderen Fahrradcomputer übertragen.

5. Total km
6. Total time

- Entry as for wheel size. You can transfer the TOTAL KM, e.g. when purchasing this device, from another bike computer here.



MODE ↑

5. Distance totale en km
6. Temps total

- Entrée identique à la circonférence de la roue. Ici, vous pouvez transférer la distance totale en km, par exemple lors de l'achat de cet appareil, à partir d'un autre compteur cycle.

Dati complessivi / Datos totales / Ingave totale gegevens

5. Km complessivi
6. Tempo complessivo

- Immissione come nella larghezza della ruota. Qui è possibile, all'acquisto di questo apparecchio, trasferire, ad esempio, il numero complessivo di km da un altro computer per biciclette.

5. Km totales
6. Tiempo total

- Introducción como en las dimensiones de la rueda. Aquí se puede transferir el número total de km p.ej. en caso de compra del aparato de otro ordenador de bicicleta.

5. Totaal aantal kmh
6. Totaaltijd

- Ingave zoals bij wielomvang. Hier kunt u het totaal aantal km overzetten van een andere fietscomputer, bijv. bij de aanschaf van dit apparaat.



Eingabe Kontrast / Contrast entry / Réglage contraste



7. Kontrast

- MODE-Taste drücken bis KONTRAST erscheint.
- SET-Taste kurz drücken, Eingabe blinkt.
- Mit RESET-Taste Wert einstellen. 1=schwach 3=stark
- Mit SET-Taste bestätigen.

7. Contrast

- Press MODE until CONTRAST is displayed.
- Press the SET button briefly, the entry flashes.
- Set the value by pressing the RESET button. 1=weak 3=strong
- Confirm by pressing the SET button.

7. Contraste

- Appuyer sur la touche MODE jusqu'à ce que CONTRASTE apparaisse.
- Appuyer brièvement sur la touche SET, l'entrée clignote.
- A l'aide de la touche REMISE A ZERO régler la valeur.
1 = faible, 3 = fort
- Confirmer par la touche SET.



Immissione contrasto / Contraste / Ingave contrast

7. Contrasto

- Premere il tasto MODE fino alla visualizzazione di CONTRASTO.
- Premere brevemente il tasto SET, il punto nel quale effettuare l'immissione lampeggia.
- Mediante il tasto RESET impostare il valore: 1=debole 3=forte
- Confermare con il tasto SET.

7. Contraste

- Pulsar la tecla MODE hasta que aparezca CONTRASTE.
- Pulsar brevemente la tecla SET, la introducción parpadea.
- Ajustar el valor con la tecla RESET. 1=débil 3=fuerte
- Confirmar con la tecla SET.

7. Contrast

- MODE-toets indrukken totdat CONTRAST verschijnt.
- SET-toets kort indrukken, instelling knippert.
- Met de RESET-toets waarde ingeven. 1=zwak, 3=sterk
- Met de SET-toets bevestigen.



Löschen / Reset / Remise à zéro



> 2 sec



Anzeigen zurücksetzen

- MODE-Taste drücken bis gewünschte Funktion erscheint.
- RESET-Taste gedrückt halten. Anzeige blinkt. Nach 2 sec wird **nur** die angezeigte Funktion auf 0 zurückgesetzt.
- RESET-Taste länger als 4 sec drücken setzt die Anzeigen von TAGES KM, FAHRZEIT, DURCH. KMH, MAX. KMH auf Null.

Reset display

- Press MODE until the desired function is displayed.
- Hold down the RESET button. Display flashes. After 2 sec. **only** the displayed function is reset to 0.
- Press RESET for longer than 4 sec to reset the displays for DAILY KM, TRAVELLING TIME, Ø KMH, MAX. KMH to 0.

Remise à zéro de l'affichage

- Appuyer sur la touche MODE jusqu'à ce que la fonction souhaitée apparaisse. Maintenir appuyée la touche REMISE A ZERO. L'affichage clignote. Au bout de 2 sec, seule la fonction affichée est remise à 0.
- Appuyer sur la touche REMISE A ZERO pendant plus de 4 sec remet à zéro les affichages de DISTANCE JOURNALIERE, TEMPS PARCOURU, Ø KMH, MAX KMH.

Resettare / Puesta a cero / Reset

Ripristino display

- Premere il tasto MODE fino alla visualizzazione della funzione desiderata.
- Tenere premuto il tasto RESET. Il display lampeggia. Dopo 2 sec. soltanto la funzione visualizzata viene riportata su 0.
- Se si tiene premuto il tasto RESET per più di 4 secondi, la visualizzazione di KM GIORNALIERI, TEMPO DI PERCORRENZA, KMH MEDI, KMH MAX. viene riportata su zero.

Restablecer las indicaciones

- Pulsar la tecla MODE hasta que aparezca la función deseada.
- Mantener pulsada la tecla RESET. La indicación parpadea. Tras 2 segundos se restablece la función indicada a 0.
- Pulsar la tecla RESET durante más de 4 segundos establece las indicaciones de KM DIARIOS, DURACIÓN DEL TRAYECTO, PROMEDIO KMH, KMH MÁX. en cero.

Instellingen terugzetten

- De MODE-toets indrukken totdat de gewenste functie verschijnt.
- De RESET-toets ingedrukt houden. Instelling knippert. Na 2 sec. wordt alleen de getoonde functie op nul gezet.
- De RESET-toets langer dan 4 sec. ingedrukt houden om de instellingen van DAGAFSTAND, RITTIJD, GEM. AANTAL KMH, MAX. AANTAL KMH op nul te zetten.



> 3,5 sec





Geschwindigkeit/Durchschnittsgeschwindigkeit

- Bei annähernd gleicher Geschwindigkeit wird ■ gezeigt, bei geringerer ▼ und bei höherer ▲.
- Die Anzeige erfolgt bei allen Funktionen außer in den Grundeinstellungen.

Speed/Average speed

- If the speed is nearly the same ■ is displayed, if lower then ▼ and if higher ▲.
- It is displayed for all functions except in the basic settings.



Vitesse/vitesse moyenne

- En cas de vitesse à peu près similaire ■ s'affiche, en cas de vitesse plus faible ▼ et plus élevée ▲.
- L'affichage est effectué pour toutes les fonctions sauf dans les réglages de base.

Velocità/velocità media

- Con l'avvicinarsi della stessa velocità avviene la visualizzazione di ■, in caso di velocità minore di ▼ e in caso di velocità maggiore di ▲.
- Questa visualizzazione avviene con tutte le funzioni eccetto quelle nelle impostazioni base.

Velocidad / velocidad media

- En caso de velocidad casi igual se muestra ■, en caso de velocidad menor ▼ y velocidad mayor ▲.
- La indicación se realiza en todas las funciones excepto en los ajustes básicos.

Snelheid/gemiddelde snelheid

- Bij ongeveer dezelfde snelheid wordt ■ getoond, bij een lagere ▼ en bij een hogere ▲.
- De opgave geschiedt bij alle functies behalve de basisinstellingen.

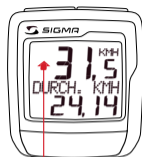

Technische Daten / Technical data / Données techniques
Dati tecnici / Datos técnicos / Technische gegevens

						Default	Max	Units
Geschwindigkeit	Speed	Vitesse	Velocità	Velocidad	Snelheid	0,0	199,5	kmh/mph
TAGES KM	TRIP DIST	KM JOUR	DIST GIORN	KM DIA	TRIP KM	0,00	9.999,9	km/mi
FAHRZEIT	TRIP TIME	TEMPS PARC	TEMPO PERC	TIEMPO PAR	TRIP TIJD	0:00:00	999:59	h:mm:ss → hh:mm → hhh:mm
GESAMT KM	ODO BIKE	KM TOTAL	DIST TOT	KM TOTAL	TOTAAL KM	0	99.999	km/mi
GESAMTZEIT	TIME BIKE	TEMPSTOTAL	TEMPO TOT	TIEMPO TOT	TOTAALTIJD	0:00	9.999	h:mm → hh:mm → hhh:m → h.hhh
RADUMFANG	WS BIKE	CIRCONFERENCE DE LA ROUE	LARGHEZZA RUOTA	DIMENSIONES DE LA RUEDA	WIELOMVANG	2.155	3.999	mm

Allgemeine Hinweise

Batterie:

1 Lithium Knopfzelle
2032, 3V
Batteriewechsel wird
im Display angezeigt.



Batteriewechsel:

- Plus und Minus beachten, bei geöffnetem Batteriefach müssen Sie die PLUS-Seite der Batterie sehen!
- Falls Dichtungsring lose, wieder einlegen.

Wir haften gegenüber unserem jeweiligen Vertragspartner für Mängel nach den gesetzlichen Vorschriften. Batterien sind von der Gewährleistung ausgenommen. Im Falle der Gewährleistung wenden Sie sich bitte an den Händler, bei dem Sie Ihren Fahrrad Computer gekauft haben. Sie können den Fahrrad Computer auch an die nachfolgende Adresse senden. Bitte achten Sie dabei auf ausreichende Frankierung.

Sigma Elektro GmbH
Dr.-Julius-Leber-Straße 15
D-67433 Neustadt/Weinstraße

Service-Tel. ++49-(0)6321-9120-118
E-Mail: service@sigmasport.com

Bei berechtigten Ansprüchen auf Gewährleistung erhalten Sie ein Austauschgerät. Es besteht nur Anspruch auf das zu diesem Zeitpunkt aktuelle Modell. Der Hersteller behält sich technische Änderungen vor.

Problemlösungen

► KMH keine Anzeige

- alten Lenkerhalter mit Funkübertragung (RDS) verwendet?
- Hülse über Magnet geschoben (s. Bild 9)?
- Computer richtig auf der Halterung eingerastet?
- Kabel auf Bruchstellen überprüft?
- Kontakte auf Oxidation / Korrosion überprüft?
- Abstand zw. Magnet und Sensor? (max. 5 mm)
- Überprüft ob Magnet magnetisiert ist ?

► Keine Displayanzeige (Anzeige leer)

- Batterie überprüfen
- Batterie richtig eingelegt (Plus und Minus)
- Batteriekontakt ok ? (vorsichtig nachbiegen!)

► KMH zeigt falsch an

- 2 Magnete montiert ?
- Magnet richtig positioniert?
- Radumfang (VWS) falsch eingestellt ?
- richtiger Lenkerhalter bei Fahrradwechsel montiert?

► Displayanzeige schwarz/träge

- Temperatur zu hoch (>60° C) oder zu tief (<0° C)

General remarks

Battery:

1 lithium button cell 2032, 3V
Battery change is displayed on screen.

Change batteries:

- Observe direction of plus and minus poles; when the compartment is open you must see the PLUS side of the battery!
- If sealing ring is loose, re-insert it.

Warranty

We are liable to our contracting partners for defects as defined by law. Batteries are excluded from the guarantee.

Remarques générales

Pile:

1 pile-bouton lithium 2032, 3V

Le changement de pile est affiché est affiché sur l'écran.

Changement de pile

- Faire attention au plus et au moins, lorsque le compartiment de la pile est ouvert, vous devez voir le côté PLUS de la pile !
- En cas de déplacement du joint d'étanchéité, le remettre en place.

Garantie

Nous sommes responsables, vis-à-vis de notre partenaire contractuel respectif, des vices conformément aux prescriptions légales. Les piles sont exclues de la garantie.

Osservazioni generali

Batteria:

1 batteria a bottone in litio 2032, 3V.

La sostituzione della batteria viene visualizzata sul display.

Sostituzione delle batterie

- Fare attenzione al lato positivo e a quello negativo. Quando il vano della batteria è aperto vi trovate di fronte al lato positivo.
- Inserire nuovamente l'anello di gomma se questo dovesse spostarsi.

Garanzia

Rispondiamo dei vizi nei confronti della parte contraente secondo le norme di legge. Le batterie sono escluse dalla garanzia.

Observaciones generales

Pila:

1 pila de litio tipo botón 2032, 3V.

El cambio de pila se muestra en la pantalla.

Cambio de pila

- Respetar el + y el -. Con el compartimento de la batería abierto tiene que verse el + de la pila.
- Si la junta de estanquidad está desplazada, volver a colocarla.

Garantía

Nos responsabilizamos ante nuestra correspondiente parte contratante por los defectos según las disposiciones legales. Las pilas no están incluidas en la garantía.

Algemene opmerkingen

Batterij:

1 Lithium knoopbatterij 2032, 3V.

Vervangen van batterij wordt in het display aangegeven.

Batterijen wisselen

- Let op PLUS en MIN, bij een geopend batterijvak moet de PLUS-kant van de batterij te zien zijn!
- Indien dichtingsring los zit, er weer inleggen.

Garantie

Wij zijn volgens de wettelijke voorschriften tegenover onze respectievelijke contractpartners aansprakelijk voor gebreken. Batterijen zijn uitgesloten van garantie.

>3 sec = RESET

TRIP DIST
TRIP TIME
AVG. SPEED
MAX. SPEED



MODE

TRIP DIST
TRIP TIME
AVG. SPEED
MAX. SPEED
CLOCK
TOTAL ODO*
TOTAL TIME*

Funções

DIST. PERCORRIDA
TEMPO PERCORRIDO
VELOCIDADE MÉDIA
VELOCIDADE MÁX.
HORA
DISTÂNCIA TOTAL*
TEMPO TOTAL*

*indisponível durante o percurso

MODE/RESET

- MODE: Aceder às funções
- RESET: Repor a zero as funções
DIST. PERCORRIDA,
TEMPO PERCORRIDO,
VELOCIDADE MÉDIA E
VELOCIDADE MÁX. em O

Funkcje

LICZNIK DZIENNY KM
CZAS JAZDY
PRZECI TNIE KMH
MAX. KMH
ZEGAR
KM L CZNE*
CZAS L CZNY*

*nie w trakcie jazdy

MODE/RESET

- MODE: wywoływanie funkcji
- RESET: cofnięcie funkcji
LICZNIK DZIENNY KM,
CZAS JAZDY, PRZECI TNIE
KMH i MAX. KMH na zero

Configurações base / Podstawowe nastawienia

Premir a tecla SET durante 3 segundos para efectuar as seguintes configurações base: idioma, alteração entre kmh/mph, dimensão da roda, hora, distância total, tempo total e contraste do visor. Terminar o menu de introdução premindo a tecla SET durante 3 seg. Depois da substituição da pilha é necessário programar novamente hora e contraste do visor.

Wcisnąć przycisk SET na 3 sec. celem wykonania podstawowych nastawień: język, zmiana miarki kmh/mph, obwód koła, zegar, km czne, czny czas i kontrast wyświetlacza. Wyświetlenie menu wprowadzania przez wcisnięcie przycisku SET przez 3 sek. Po wymianie baterii muszą być wprowadzone tylko czas i kontrast wyświetlacza.

Introdução do idioma / Wprowadzenie języka

Seleccionar idioma

- Premir a tecla MODE até IDIOMA surgir no visor.
- Premir brevemente SET, indicação pisca. Seleccionar o idioma desejado com a tecla MODE e confirmar com SET.

Nastawić język

- Wcisnąć przycisk MODE aż na wyświetlaczu pojawi się J ZYK.
- Na krótko wcisnąć przycisk SET, wskazanie zaczyna migać. Przyciskiem MODE nastawić żądany język i zatwierdzić przyciskiem SET.

Introdução do perímetro da roda / Wprowadzenie obwodu koła

Perímetro da roda

- Alterar com a tecla MODE para PERÍMETRO DA RODA.
- Premir brevemente a tecla SET, o primeiro algarismo a ser introduzido pisca.
- Com a tecla RESET introduzir valor, e alterar para a próxima posição com a tecla MODE.
- Determinar na tabela C "Wheel Size Chart" (ver próxima página) o valor correspondente à dimensão da sua roda. Introduzir esse valor.
- Alternativa: calcular/determinar WS (tabela A ou tabela B).
- Depois da última posição, confirmar a entrada com a tecla SET.

Obwód koła

- Zapomoc przycisku MODE przejść do OBWODU KOLA.
- Na krótko wcisnąć przycisk SET, zaczyna migać pierwsza cyfra do wprowadzenia.
- Za pomocą przycisku RESET nastawić wartość, przyciskiem MODE przejść do następnej pozycji.
- Z tabeli C "Wheel Size Chart" (p. następna strona) ustalić odpowiednią wartość dla wielkości opony. Wprowadzić tę wielkość.
- Alternatywnie: obliczyć/ustalić WS (Tab. A lub Tab. B)
- Na ostatniej pozycji zatwierdzić przyciskiem SET.

Introdução da hora / Wprowadzenie czasu

- Premir a tecla MODE até surgir HORA.
- Premir brevemente a tecla SET, indicação pisca.
- Ajustar as horas com a tecla RESET. Com a tecla MODE alterar para introdução dos minutos.
- Ajustar os minutos com a tecla RESET. Confirmar com a tecla SET.

- Wcisnąć przycisk MODE aż pojawi się czas.
- Na krótko wcisnąć przyciski SET, wartość wprowadzona miga.
- Ustawić godziny przyciskiem RESET. Przyciskiem MODE przejść do wprowadzania minut.
- Przyciskiem RESET ustawić minuty. Zatwierdzić przyciskiem SET.

Ajuste do contraste / Ustawienie kontrastu

- Premir a tecla MODE até surgir CONTRASTE.
- Premir brevemente a tecla SET, indicação pisca.
- Ajustar o valor com a tecla RESET. 1=baixo 3=alto.
- Confirmar com a tecla SET.

- Wcisnąć przycisk MODE aż pojawi się KONTRAST.
- Krótko wcisnąć przycisk SET, wprowadzona wartość miga.
- Przyciskiem RESET ustawić wartość 1=mały 3=duży.
- Zatwierdzić za pomocą przycisku SET.

Apagar / Kasowanie

Repor indicações

- Premir a tecla MODE até surgir a função desejada.
- Manter a tecla RESET premida. A indicação pisca. Depois de 2 segundos, repõe apenas a função visualizada em O.
- Premir a tecla RESET mais do que 4 segundos repõe as indicações DIST. PERCORRIDA, TEMPO PERCORRIDO, VELOCIDADE MÉDIA, VELOCIDADE MÁX. em O.

Przywrócenie wskaza

- Wcisn ę przycisk MODE az pojawi si ę z dana funkcja.
- Utrzymywając wci ni ę ty przycisk RESET. Wskazanie miga. Po 2 sec aktywna funkcja ustawia si ę na O.
- Jezeli przycisk RESET jest wci ni ę ty d uzej niz 4 sec funkcje LICZNIK DZIENNY KM, CZAS JAZDY, PRZECI TNE KMH, MAX. KMH przechodz ą na zero.

Comparação de velocidades / Porówn. pr ędko ci

Velocidade/velocidade média

- Em velocidades aproximadamente iguais, surge ■, em menores ▼ e em superiores ▲.
- A indicação surge em todas as funções excepto nas configurações base.

Pr ędko ę/pr ędko ę rednia

- Przy zblizonej jednakowej pr ędko ci wskazywane jest ■, przy mniejszej ▼ i przy wi ększej ▲.
- Wskazanie nast ępuje przy wszystkich funkcjach oprócz ustawie ń podstawowych.

Observações gerais

Pilha:

1 pilha de lítio tipo botão 2032, 3V.
A substituição de pilha é mostrada no visor.

Mudança da pilha

- Respeitar o pólo positivo e negativo. O pólo positivo deve ser visível quando se abrir a tampa!
- No caso de deslocamento do anel de vedação, recolocá-lo devidamente.

Garantia

Responsabilizamo-nos, perante os nossos respectivos parceiros contratuais, por eventuais falhas ou avarias abrangidas pelas leis em vigor. As pilhas estão excluídas da garantia.

Uwagi ogólne

Baterie

1 bateria litowa 2032, 3V.
Koniecznie ę wymiany baterii jest pokazywana na wy wietlaczu.

Wymiana baterii:

- Przestrzegając prawid owej BIEGUNOWOÁCI baterii, przy otwartej kieszeni musi by ę widoczny biegun PLUS baterii!
- W przypadku, gdy pier cie uszczelniaj cy jest lu ny nalezy go ponownie w ozy ę.

Gwarancja

W stosunku do naszych kontrahentów odpowiadamy za usterki w ramach obowi zuj cych przepisów. Gwarancja nie obejmuje baterii.

>3 sec = RESET

TRIP DIST
TRIP TIME
AVG. SPEED
MAX. SPEED



MODE

TRIP DIST
TRIP TIME
AVG. SPEED
MAX. SPEED
CLOCK
TOTAL ODO*
TOTAL TIME*

Funkciók

NAPI KM
UTAZÁSI ID
ÁTLAG KMH
MAX. KMH
PONTOS ID
TELJES KM*
TELJES ID *

* nem az utazás alatt

MODE/RESET

- MODE: Funkciók lehívása
- RESET: Funkciók visszaállítása
NAPI KM, UTAZÁSI ID ,
ÁTLAG KMH és MAX. KMH
nullára

CZ Funkci

DENNÍ KM
DOBA JÍZDY
PR M. KM/H
MAX. KM/H
CAS
CELKOVÉ KM*
CELKOVÁ DOBA*

*ne b hem jízdy

CZ MODE/RESET

- MODE: Vyvola ní funkci
- RESET: Vynulová ní funkci
DENNÍ KM, DOBA JÍZDY,
PR M. KM/H a MAX. KM/H

Alapbeállítások / Základní nastavení

Tartsuk nyomva a SET gombot 3 másodpercig, hogy elvégezzük a következ beállításokat: nyelv, váltás kmh/mpg között, kerékméret, pontos id , teljes km, teljes id és kijelz -kontraszt. A beállítási menüb l való kilépéshez tartsuk nyomva a SET gombot 3 másodpercig. Elemecsere után csak a pontos id t és a kijelz -kontrasztot kell beállítani.

- CZ Stiskn te tla ítka SET na 3 s, abyste provedli následující základní nastavení: jazyk, zm na mezi km/h a mile/h, obvod kola, as, celkové km, celková doba a kontrast displeje. Menu zadávání ukon íte stisknutím tla ítka SET na 3 s. Po vym n baterií musí byt zadán pouze as a kontrast displeje.

Nyelv beállítása / Zadání jazyka

Nyelv beállítása

- Nyomogassuk a MODE gombot, amíg a NYELV meg nem jelenik a kijelz n.
 - Nyomjuk meg röviden a SET gombot, a kijelz villogni kezd. A MODE gomb segítségével állítsuk be a kívánt nyelvet, és a SET gombbal hagyjuk jóvá.
- CZ Nastavení jazyka
 - Tiskn te tla ítka MODE, dokud se neobjeví na displeji JAZYK.
 - Tla ítka SET krátce stiskn te, zobrazení bliká. Nastavte tla ítke m MODE po adovaný jazyk a potvr te tla ítke m SET.

Kerékméret bevitele / Zadání obvodu kola

Kerékméret

- A MODE gombbal váltsunk KERÉKMÉRET-re.
- Nyomjuk meg röviden a SET gombot, az első számjegy villog a bevitelhez.
- A RESET gombbal állítsuk be a az értéket, a MODE gombbal váltsunk a következő számjegyre.
- A C "Wheel Size Chart" táblázat (lisd. Következ oldal) segítségével határozzuk meg a kerék méretének megfelelő értéket. Ezt az értéket vigyük be.
- Vagy: WS (kerékméret) kiszámítása/meghatározása (A vagy B táblázat).
- Az utolsó számjegy után a SET gombbal hagyjuk jóvá.

CZ Obvod kola

- Tlačítkem MODE p ejd te k OBVODU KOLA.
- Krátce stiskn te tlačítko SET, první číslice zadání bliká.
- Nastavte pomocí tlačítka RESET hodnotu, tlačítkem MODE p ejd te k dalšímu místu.
- Z tabulky C „Tabulka rozměrů kol“ (viz strana) zjistíte hodnotu, která odpovídá rozměru vašeho pneumatik. Zadejte tuto hodnotu.
- Alternativně: RK vypočítejte/stanovte (tab. A nebo tab. B).
- Po posledním místě potvrďte pomocí tlačítka SET.

Pontos id bevitele / Zadání času

- Nyomogassul a MODE gombot, amíg a PONTOS ID meg nem jelenik.
 - Nyomjuk meg röviden a SET gombot, a bevitel villog.
 - A RESET gombbal állítsuk be az órát. A MODE gombbal váltsunk a perc bevitelére.
 - A RESET gombbal állítsuk be a percet. A SET gombbal hagyjuk jóvá.
- CZ**
- Tiskněte tlačítkem MODE, dokud se neobjeví CAS.
 - Tlačítkem SET krátce stiskněte, zadání bliká.
 - Tlačítkem RESET nastavte hodiny. Tlačítkem MODE přejděte k zadávání minut.
 - Tlačítkem RESET nastavte minuty. Potvrďte pomocí tlačítka SET.

Kontraszt beállítás / Zadání kontrastu

- Nyomogassuk a MODE gombot, amíg a KONTRASZT meg nem jelenik.
 - Nyomjuk meg röviden a SET gombot, a bevitel villog.
 - A RESET gombbal állítsuk be az értéket. 1 = gyenge, 3 = erős
 - A SET gombbal hagyjuk jóvá.
- CZ**
- Tiskněte tlačítkem MODE, dokud se neobjeví KONTRAST.
 - Tlačítkem SET krátce stiskněte, zadání bliká.
 - Tlačítkem RESET nastavte hodnotu. 1 = slabý, 3 = silný
 - Potvrďte pomocí tlačítka SET.

Törlés / Smazání

Kijelz k visszaállítására

- Nyomogassuk a MODE gombot, amíg a kívánt funkció meg nem jelenik.
- Tartsuk nyomva a RESET gombot. A kijelz villog. 2 másodperc elteltével csak a kijelz n látható funkció visszaáll 0-ra.
- A RESET gomb 4 másodpercnél hosszabb ideig tartó nyomásával a NAPI KM, UTAZÁSI ID , ÁTLAG KMH, MAX KMH kijelz k visszaállnak nullára.

Smazání zobrazení

- Tískn te tla ítko MODE, dokud se neobjeví po adovaná funkce.
- Tla ítko RESET p idr te stisknuté. Zobrazení bliká. Po 2 s se vynuluje pouze zobrazená funkce.
- Stisknete-li tla ítko RESET na déle ne 4 s, vynulují se zobrazení DENNÍCH KM, DOBY JÍZDY, PR M. KM/H, MAX. KM/H.

Sebesség-összehasonlítás / Porovnání rychlosti

Sebesség/átlagsebesség

- Megkövetít leg azonos sebesség esetén ■-t mutat, kisebb sebességnél ▼-t, nagyobbán pedig ▲-t.
- A készülék ezt minden funkciónál kijelzi, az alapbeállítások kivételével.

Rychlost/pr m rná rychlost

- P i tém stejné rychlosti se zobrazí ■, p i ni %o▼ a p i vy%o▲.
- Ke zobrazení dojde p i v%ach funkcích krom základních nastavení.

Általános tudnivalók

Elem:

1 db Lithium gombelem 2032, 3V.

Az elemcserét a kijelz mutatja.

Elemcsere:

- Figyeljünk a pozitív és a negatív pólusra, nyitott elemtartó esetén az elem PLUS-oldalát kell látni!
- Ha a tömit gy r kijön, tegyük vissza a helyére.

Garancia

A hibákra vonatkozóan garanciát vállalunk a mindenkori szerz déses partnereinkkel szemben a törvényi el írásoknak megfelelő en. Az elemekre a garancia nem vonatkozik.

Batterien können nach Gebrauch zurückgegeben werden.

Batteries can be returned after use.

Le batterie possono essere restituite dopo l' uso.



V%obecné pokyny



Baterie:

1 lithiová knofliková baterie 2032, 3V.

Vym na baterie se zobrazuje na displeji.

Vym na baterie:

- Dbejte na plus a minus, p i otev ené p ihrádce na baterii musíte vid t kladnou stranu baterie!
- Pokud je t snící krou ek volny, vlo te jej znovu.

Ru íme v í na%emu p íslu%nému smluvnímu partnerovi za vady podle zákonných p edpis . Na baterie se záruka nevztahuje.

Les piles peuvent être redonnées après usage.

Las pilas pueden ser devueltas después de su uso.

Batterijen na gebruik inleveren.

